

Преобразователь частоты PAC0200

Преобразователь частоты PAC0200
 общепромышленный преобразователь частоты с
 расширенными функциональными и
 коммуникационными возможностями, с
 векторным и скалярным управлением

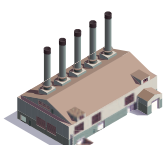

Сферы применения



Производство
пластмасс и
полимеров

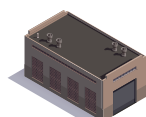

Текстильная
промышленность

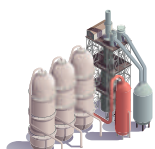

Химическая
промышленность



Нефтегазовая
промышленность



Водоснабжение,
водоподготовка,
водоотведение



Горно-добывающая
промышленность



Пищевая
промышленность

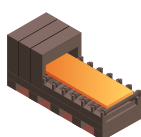

Металлургия



Целлюлозно-
бумажная
промышленность



Цементная
промышленность

Особенности

- Мощность от 0,75 до 500 кВт
- Напряжение: 380...440 +/- 10...15%
- Входная частота: 50Гц/60Гц, колебание: ± 5%
- Тип управления: скалярный, векторный
- Перегрузочная способность: 150% от номинала в течение 60 сек; 180% - 10 секунд; 200% - 1 секунда
- Глубина регулирования: 1: 100
- Встроенный ПИД-регулятор
- Встроенный порт RS-485: поддержка стандартных Modbus RTU; PID-настройки
- Температура окружающей среды: -10...+50 °С
- Развитая система защиты (30 защитных функций): свертток, перенапряжения, пониженного напряжения, перегрев, потеря фазы и перегрузка, и т.д.
- Степень защиты: IP 20 Встроенный EMC фильтр (С3)



Схема подключения вспомогательных устройств

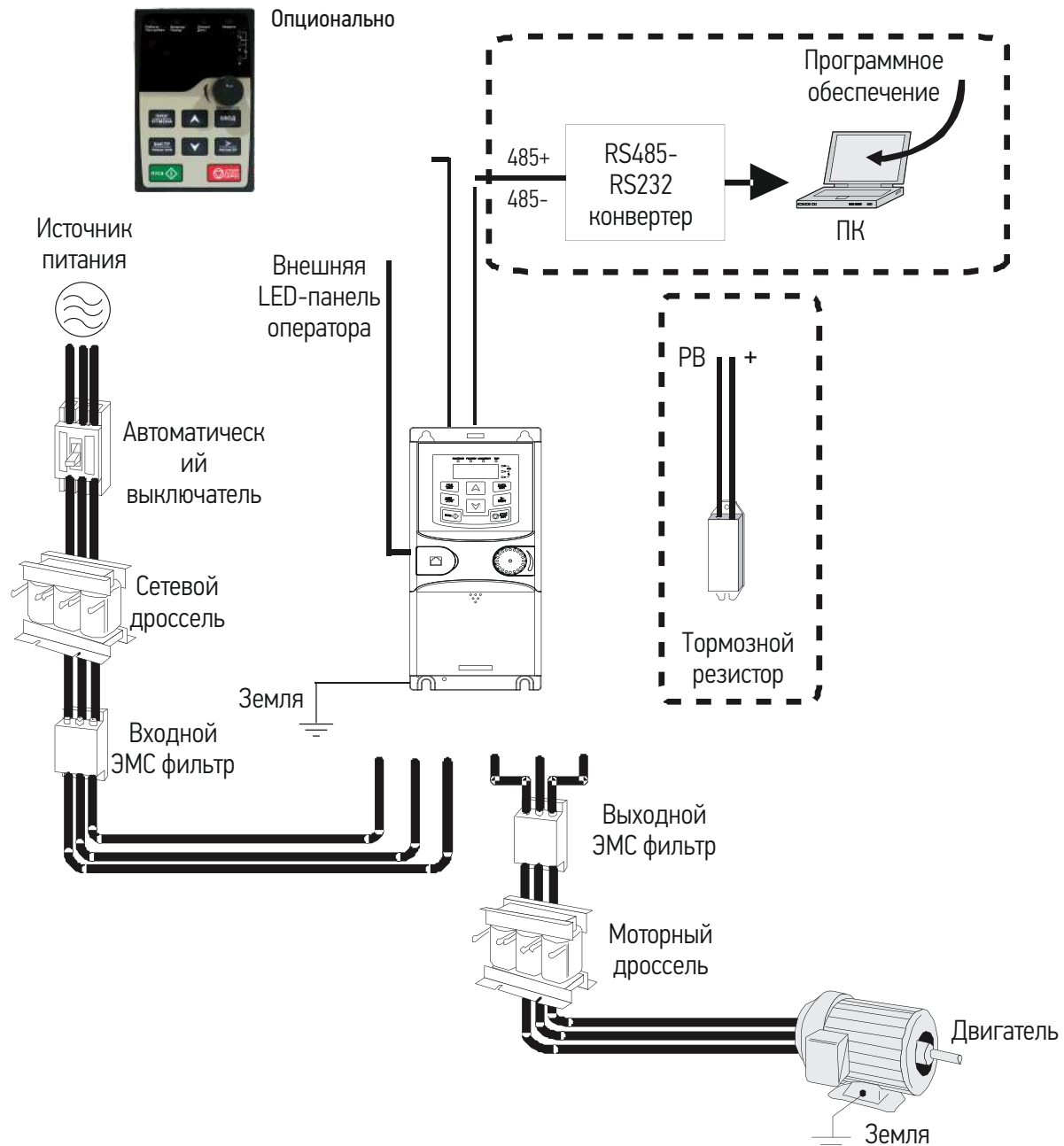

Структура обозначения преобразователя частоты PAC0200

PAC0200X025AX3

PitON

AC - переменный ток

Номер серии

025A - выходной ток в номинальном режиме 25A

X3 - 400В, 3ф переменное напряжение

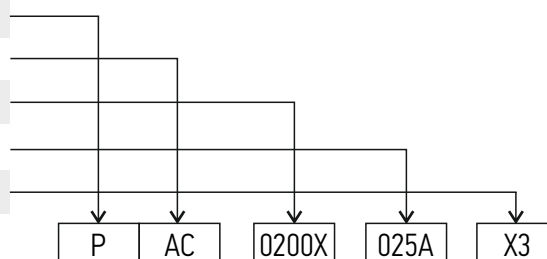

Номинальные значения									
Заказной код PitON	Phd, кВт	Ihd, А	Pn, кВт	In, А	Тепловыделение, Вт	Объем воздуха м ³ /ч	Предохранитель (А)	Выключатель (А)	Номинальный рабочий ток контактора (А)
PAC0200X002A5X3	0.75	2.5	0.75	2.5	60	14	5	4	9
PAC0200X003A7X3	1.5	4.2	1.5	4.2	83	14	10	6	9
PAC0200X005AХ3	2.2	5.5	2.2	5.5	96	14	10	10	9
PAC0200X009A5X3	4.0	9.5	5.5	14	180	40	20/35	20/25	18/25
PAC0200X014AХ3	5.5	14	7.5	18.5	301	40	35/40	25/32	25/32
PAC0200X018A5X3	7.5	18.5	11	25	338	151	40/50	32/50	32/38
PAC0200X025AХ3	11	25	15	32	511	151	50/60	50/63	38/50
PAC0200X032AХ3	15	32	19	38	525	151	60/70	63/63	50/65
PAC0200X038AХ3	19	38	22	45	589	132	70/90	63/80	65/80
PAC0200X045AХ3	22	45	30	60	745	176	90/125	80/100	80/80
PAC0200X060AХ3	30	60	37	75	959	176	125/125	100/125	80/98
PAC0200X075AХ3	37	75	45	92	1126	251	125/150	125/140	98/115
PAC0200X092AХ3	45	92	55	115	1189	251	150/200	140/180	115/150
PAC0200X115AХ3	55	115	75	150	1473	251	200/250	180/225	150/185
PAC0200X150AХ3	75	150	90	180	1879	384	250/300	225/250	185/225
PAC0200X180AХ3	90	180	110	215	2016	384	300/350	250/315	225/265
PAC0200X215AХ3	110	215	132	260	2587	384	350/400	315/400	265/330
PAC0200X260AХ3	132	260	160	305	3057	606	400/500	400/500	330/400
PAC0200X305AХ3	160	305	185	340	3243	606	500/600	500/500	400/400
PAC0200X340AХ3	185	340	200	380	3335	606	600/600	500/630	400/500
PAC0200X380AХ3	200	380	220	425	3400	606	600/700	630/630	500/500
PAC0200X425AХ3	220	425	250	480	3450	662	700/800	630/700	500/630
PAC0200X480AХ3	250	480	280	530	3606	662	800/1000	700/800	630/630
PAC0200X530AХ3	280	530	315	600	3842	662	1000/1000	800/1000	630/800
PAC0200X600AХ3	315	600	355	650	4255	662	1000/1000	1000/1000	800/800
PAC0200X650AХ3	355	650	400	720	5090	1180	1000/1200	1000/1000	800/1000
PAC0200X720AХ3	400	720			5134	1180	1200	1000	1000
PAC0200X820AХ3	450	820			5806	1180	1200	1250	1000
PAC0200X860AХ3	500	860			6478	1180	1400	1250	1000

* дополнительные данные Вы можете запросить у специалистов ГК PitON

Опции PAC0200		
Изображение	Описание	Заказной код
Панель управления		
	Цифровая панель управления	PEOP11022-00063
	Монтажный комплект панели управления для установки на дверь шкафа	PEOP19005-00063
Кабель панели управления		
	Кабель 1,5 м	PEOP37005-00017
	Кабель 2 м	PEOP37005-00021
	Кабель 3 м	PEOP37005-00022
	Кабель 5 м	PEOP37005-00060



Габариты преобразователя частоты

Заказной код/артикул	W1	W2	H1	H2	D1	Вес/кг
PAC0200X002A5X3-PAC0200X005AX3	126	115	186	175	155	1.9
PAC0200X009A5X3-PAC0200X014AX3	146	131	256	243.5	171	3.2
PAC0200X018A5X3-PAC0200X032AX3	170	151	320	303.5	199.6	5.9

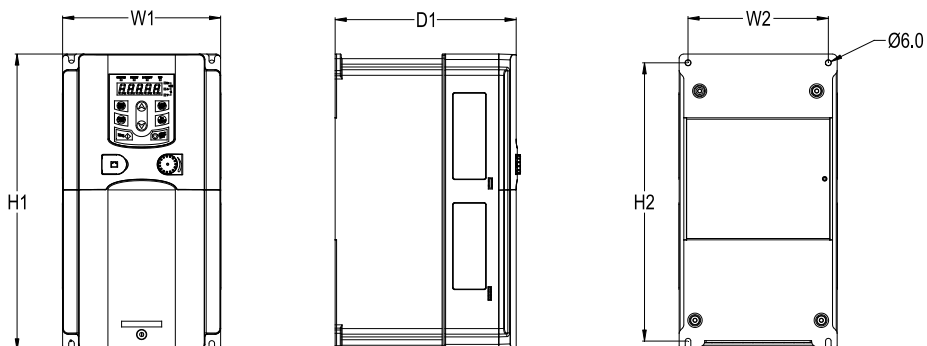

Габариты преобразователя частоты

Заказной код/артикул	W1	W2	H1	H2	D1	Вес/кг
PAC0200X038AX3	230	210	342	311	219.4	7.6
PAC0200X045AX3-PAC0200X060AX3	255	237	407	384	245.6	13

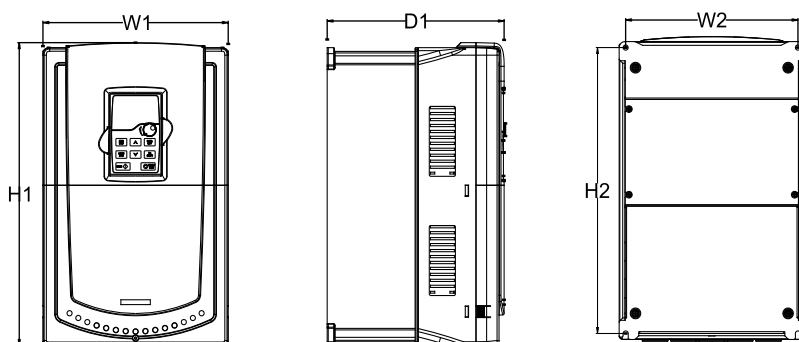

Габариты преобразователя частоты

Заказной код/артикул	W1	W2	H1	H2	D1	Вес/кг
PAC0200X075AX3-PAC0200X115AX3	270	130	555	540	332.6	30
PAC0200X150AX3-PAC0200X215AX3	325	200	680	661	373.6	47

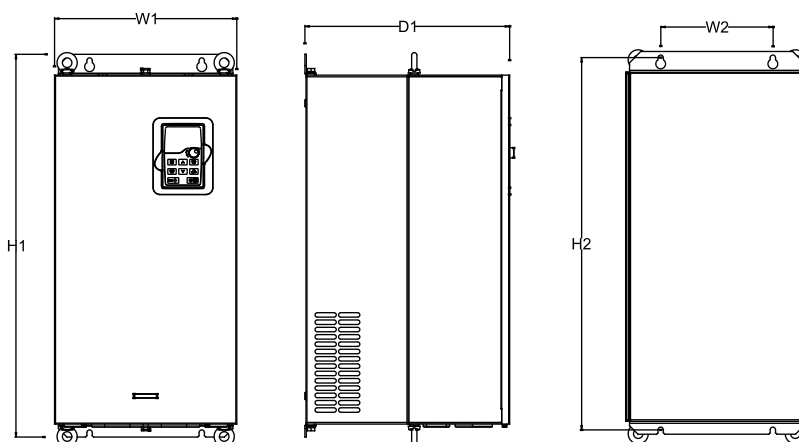

Габариты преобразователя частоты

Заказной код/артикул	W1	W2	H1	H2	D1	Вес/кг
PAC0200X260AX3-PAC0200X380AX3	550	180	870	850	368.4	85

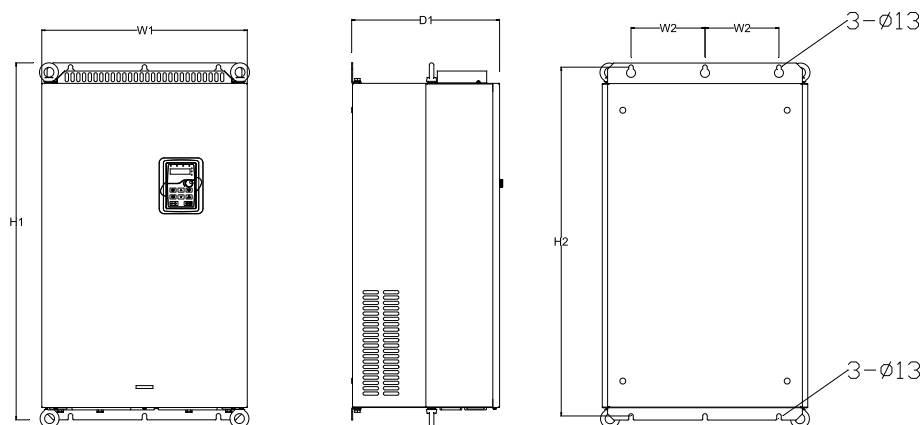

Габариты преобразователя частоты

Заказной код/артикул	W1	W2	H1	H2	D1	Вес/кг
PAC0200X425AX3-PAC0200X600AX3	680	230	960	926	397.6	135

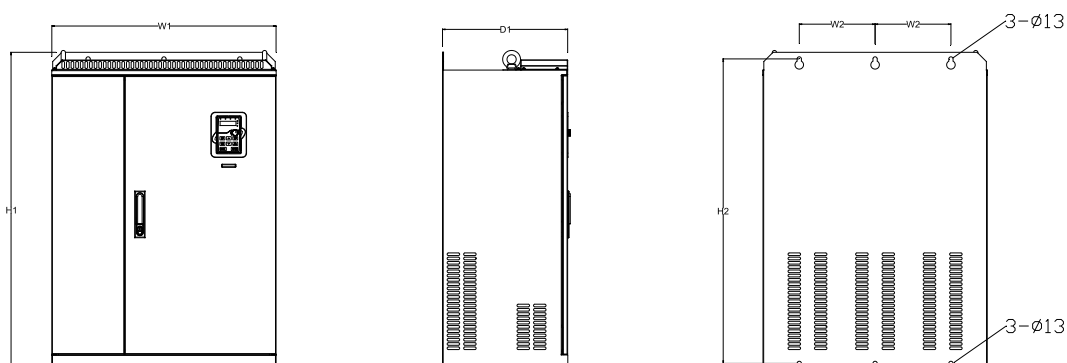

Схема подключения основных цепей

